

B. Thông số kỹ thuật (DB400 / DB600 / DB900)

DB400

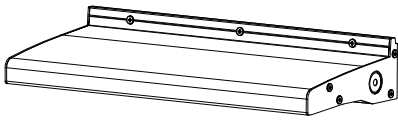

DB600

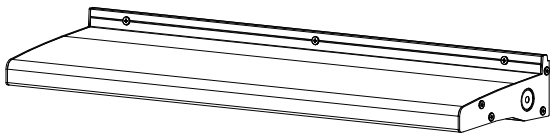

DB900

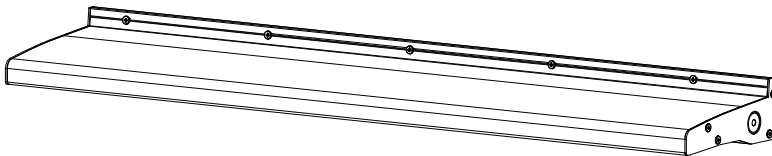

Mã sản phẩm	DB400				DB600				DB900			
	B	B/27	W	W/27	B	B/27	W	W/27	B	B/27	W	W/27
Công suất chính	ĐEN		TRẮNG		ĐEN		TRẮNG		ĐEN		TRẮNG	
Màu ánh sáng	5000k	2700K	5000k	2700K	5000k	2700K	5000k	2700K	5000k	2700K	5000k	2700K
Quang thông tổng (lm)	1320 lm	1100 lm	1320 lm	1100 lm	1440lm	1200lm	1440lm	1200lm	2160lm	1800lm	2160lm	1800lm
Góc chiếu sáng	20 ĐỘ											
Công suất tiêu thụ (W)	11 W				12 W				18 W			
Chỉ số hoàn màu (CRI)	> Ra80											
Dòng điện (A)	100V:0.13/200V:0.06A				100V:0.14/200V:0.07A				100V:0.2/200V:0.1A			
Điện áp đầu vào (V)	AC 100V-240V											
Hệ số công suất (PF)	> 0.9											
Khả năng chịu nhiệt	Chế độ thường (Normal mode): 1KV Chế độ common (Common mode): 2KV											
Trọng lượng đèn	1.7kg				2.3kg				3.3kg			
Chiều dài dây dẫn	0.3M											
Cấp bảo vệ chống nước (IP)	IP65 (khi thực hiện xử lý chống nước theo hướng dẫn trong manual)											
Cấp bảo vệ va đập	IK06											
Các chứng nhận	PSE (Luật An toàn sản phẩm điện), kiểm tra chịu va đập (EC60068-2-6)											
Tuổi thọ thiết kế	40.000 giờ (ở nhiệt độ môi trường 25°C)											
Nhiệt độ hoạt động	-25°C ~ 45°C											
Thời gian bảo hành	3 năm											
Chất liệu	Thân đèn: Nhôm, Tấm bên: ASA, Mặt phát sáng: Acrylic, Gioăng: Silicon											
Phụ kiện đi kèm	Gioăng x1											

B. Thông số kỹ thuật (DB1200 / DB1800)

DB1200

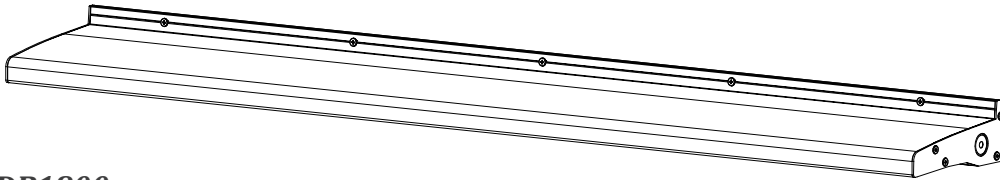

DB1800

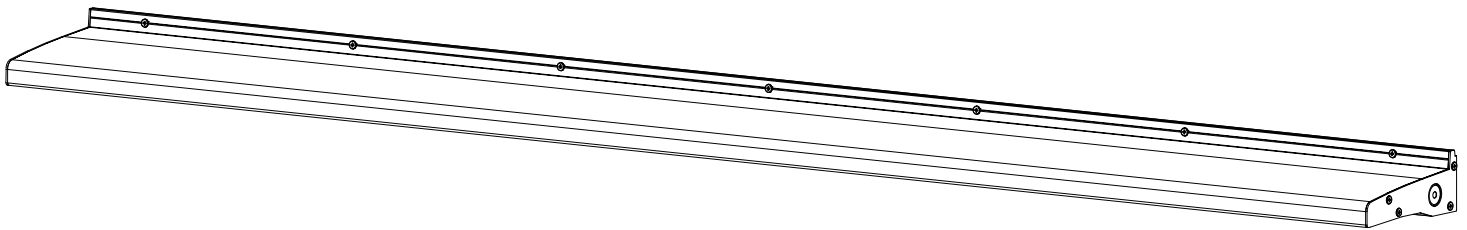

Mã sản phẩm	DB1200				DB1800			
	B	B/27	W	W/27	B	B/27	W	W/27
Công suất chính	ĐEN		TRẮNG		ĐEN		TRẮNG	
Màu ánh sáng	5000k	2700K	5000k	2700K	5000k	2700K	5000k	2700K
Quang thông tổng (lm)	2880lm	2400lm	2880lm	2400lm	4320lm	3600lm	4320lm	3600lm
Góc chiếu sáng	20ĐỘ							
Công suất tiêu thụ (W)	24 W				36 W			
Chỉ số hoàn màu (CRI)	> Ra80							
Dòng điện (A)	100V:0.28/200V:0.14A				100V:0.42/200V:0.21A			
Điện áp đầu vào (V)	AC 100V-240V							
Hệ số công suất (PF)	> 0.9							
Khả năng chịu nhiệt	Chế độ thường (Normal mode): 1KV Chế độ common (Common mode): 2KV							
Trọng lượng đèn	4 kg				6 kg			
Chiều dài dây dẫn	0.3M							
Cấp bảo vệ (IP)	IP65 (khi thực hiện xử lý chống nước theo hướng dẫn trong manual)							
Cấp bảo vệ va đập	IK06							
Các chứng nhận	PSE (Luật An toàn sản phẩm điện), kiểm tra chịu va đập (EC60068-2-6)							
Tuổi thọ thiết kế	40.000 giờ (ở nhiệt độ môi trường 25°C)							
Nhiệt độ hoạt động	-25°C ~ 45°C							
Thời gian bảo hành	3 năm							
Chất liệu	Thân đèn: Nhôm, Tấm bên: ASA, Mặt phát sáng: Acrylic, Gioăng: Silicon							
Phụ kiện đi kèm	Gioăng x1							

4. Bản vẽ kích thước

※ 16×12 = Lỗ lắp tường dùng cho bu lông M10

※ Φ8 = Lỗ lắp tường dùng cho vít gỗ

DB 400

Mặt trên

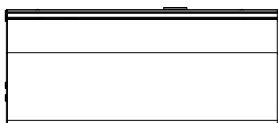

Mặt trước

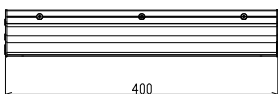

Mặt sau

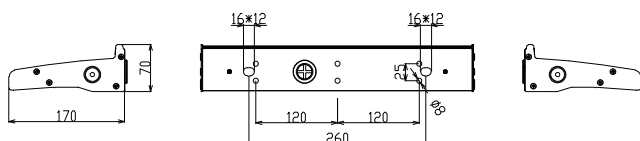

Mặt đáy

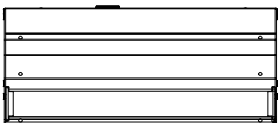

Mặt trên

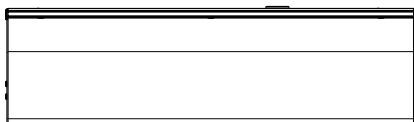

DB 600

Mặt trước

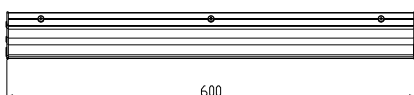

Mặt sau

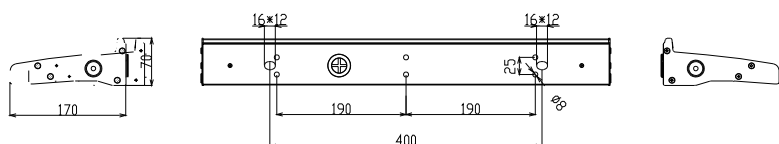

Mặt đáy

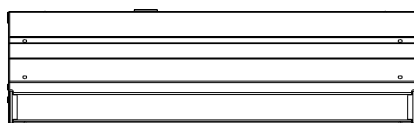

Mặt trên

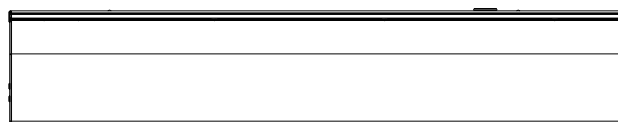

DB 900

Mặt trước

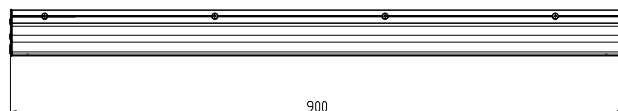

Mặt sau

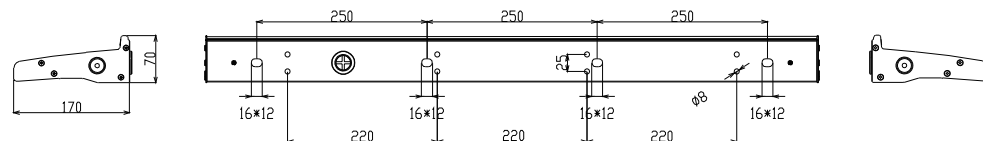

Mặt đáy

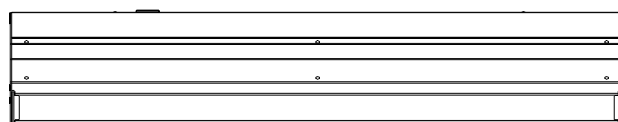

※ 16×12 = Lỗ lắp tường dùng cho bu lông M10

※ Ø8 = Lỗ lắp tường dùng cho vít gỗ

4. Bản vẽ kích thước

Mặt trên

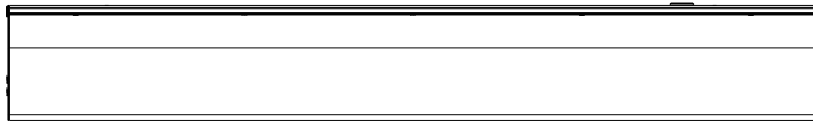

Mặt trước

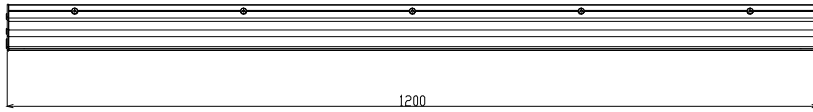

Mặt sau

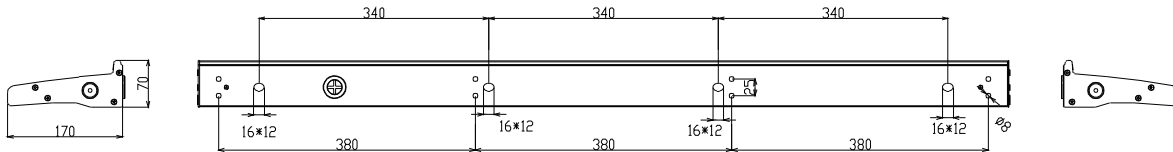

Mặt đáy

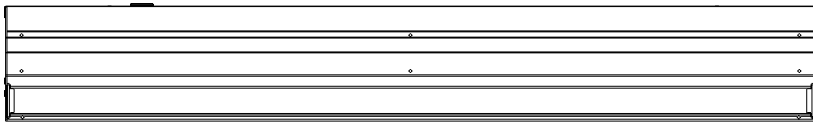

Mặt trên

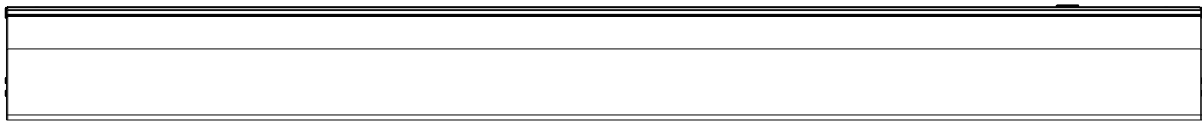

Mặt trước

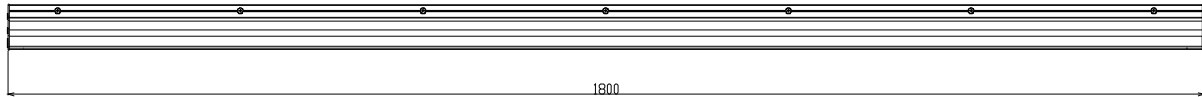

Mặt sau

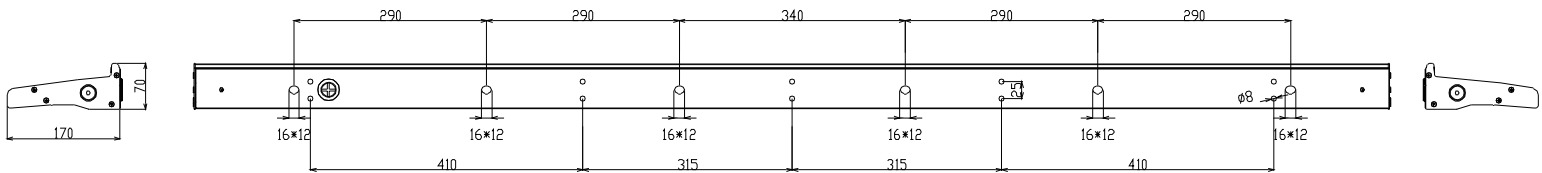

Mặt đáy

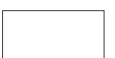
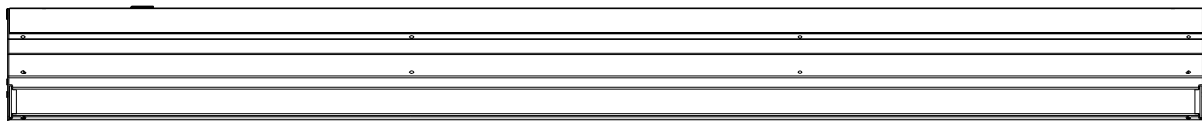

5. Tên gọi các bộ phận

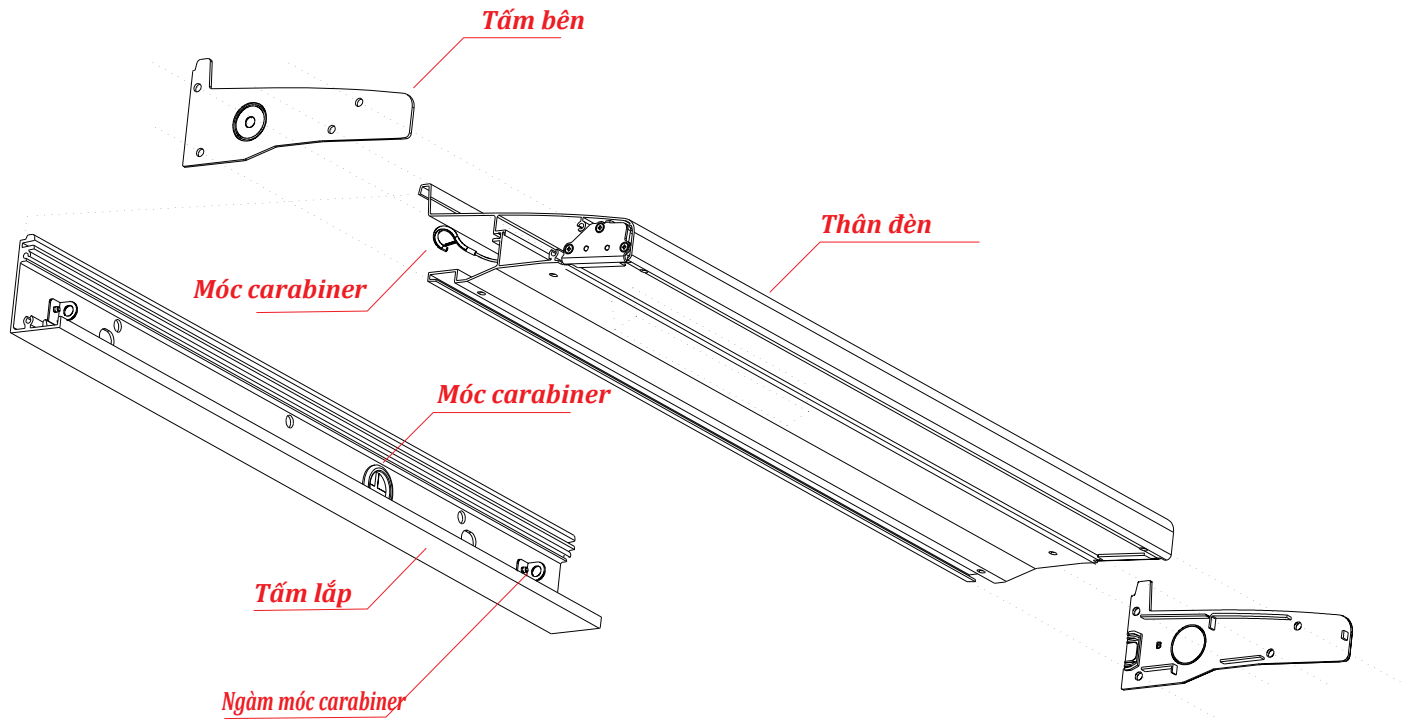

Phụ kiện đi kèm khác ngoài hình minh họa trên

	Vít M4 (số lượng sử dụng)	Vít M4 (số lượng kèm theo)	Gioăng cao su	Hướng dẫn sử dụng online (WEB) Giấy in mã QR
DB400	11 CÁI	17 bóng	1 cái	1 chiếc
DB600	11 CÁI			
DB900	13 CÁI			
DB1200	13 CÁI			
DB1800	15 CÁI			